

**VIZIT-M405M** - двухканальный монитор цветного изображения системы цветности **PAL** с функцией записи цветных фотокадров и видеороликов (в дальнейшем - кадров и роликов).

Предназначен для работы в составе видеодомофонов **VIZIT**.

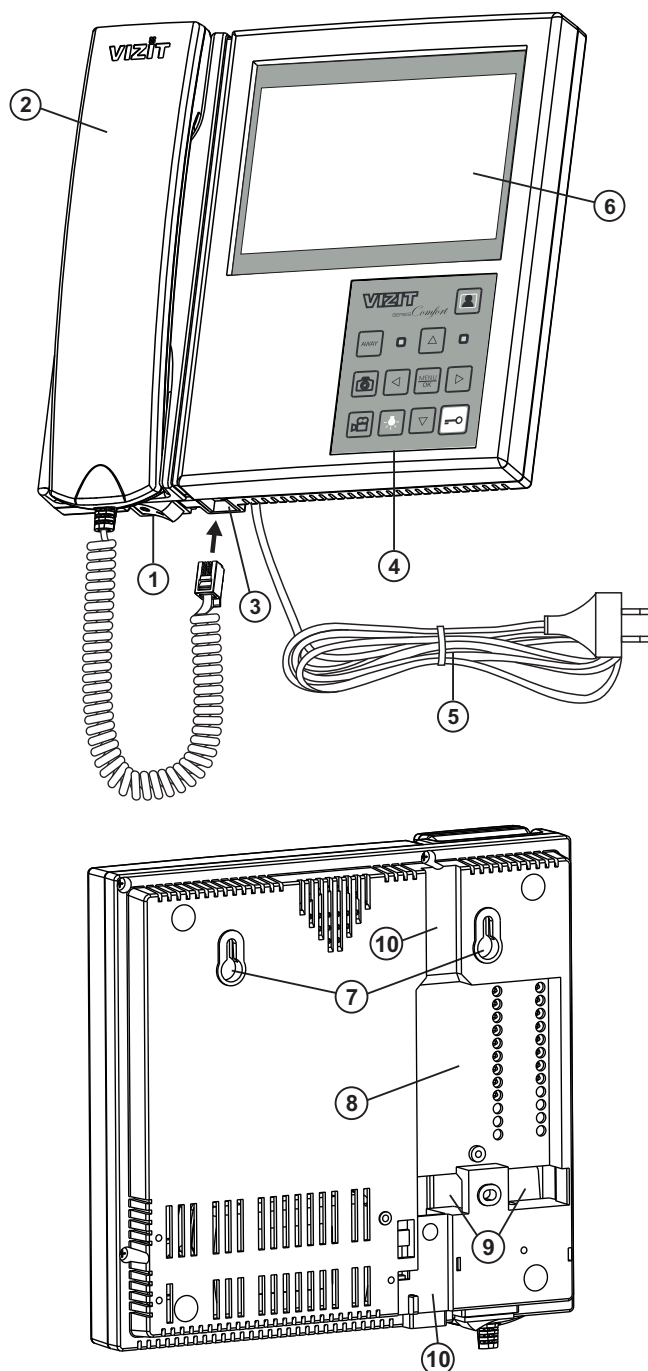

1. Выключатель питания
2. Трубка переговорная
3. Разъем для подключения трубки
4. Кнопочная панель
5. Сетевой шнур питания
6. Экран монитора - цветной: 5.0" TFT LCD.
7. Проушины для крепления монитора
8. Ниша для укладки кабелей
9. Отверстия для ввода кабелей
10. Пазы для ввода кабелей

Рисунок 1 - Внешний вид монитора

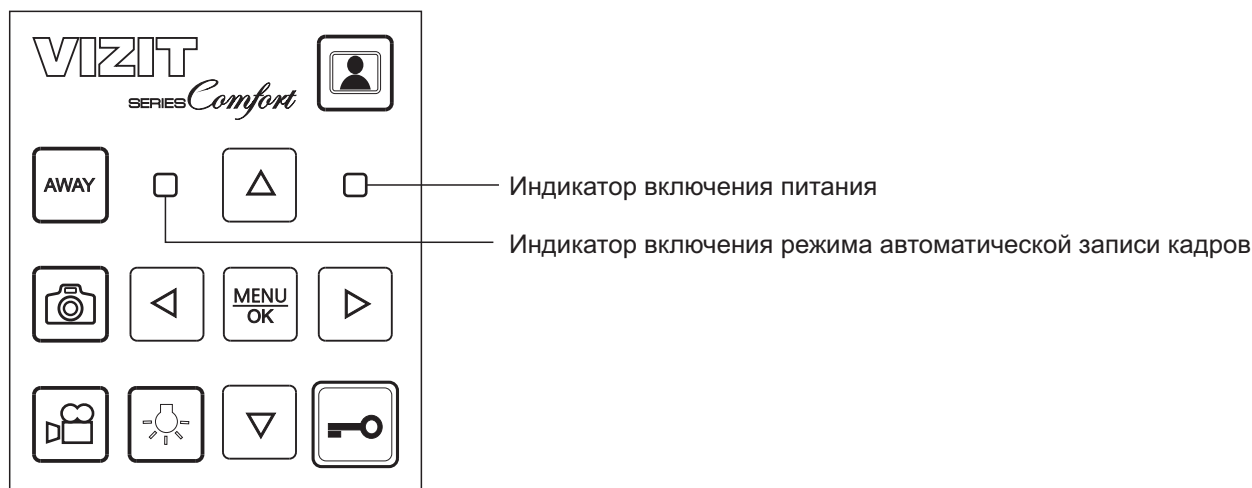

- Включение режима видеоконтроля.
- Переключение видеосигналов подключённых телекамер на экране монитора.
- Включение / выключение «спящего» режима



- Включение / выключение режима автоматической записи кадров.
- Выход из пункта МЕНЮ.
- Выход из режима просмотра кадров или роликов.



- Вход в хранилище кадров и роликов. Поиск выполняется по принципу: **Год → Месяц → День.**
- Навигация по МЕНЮ.
- Изменение настроек в МЕНЮ.
- Копирование кадра или ролика длительным нажатием кнопки.



- Вход в хранилище кадров и роликов. Просмотр выполняется последовательно, начиная с последнего записанного кадра или ролика.
- Навигация по МЕНЮ.
- Изменение настроек в МЕНЮ.
- Удаление кадра или ролика длительным нажатием кнопки.



- Уменьшение громкости вызывной мелодии.
- Навигация по МЕНЮ и архиву записанных кадров и роликов.
- Изменение настроек в МЕНЮ.



- Увеличение громкости вызывной мелодии.
- Навигация по МЕНЮ и архиву записанных кадров и роликов.
- Изменение настроек в МЕНЮ.



- Вход в МЕНЮ.
- Подтверждение изменений в МЕНЮ.
- Вызов консьержа длительным нажатием при снятой трубке.



Принудительная запись кадра.



Включение и выключение записи ролика.



Функциональная кнопка. На время нажатия кнопки включается реле, нормально-разомкнутые контакты (24 В / 1 А) которого подключены к клеммам K1 и K2 монитора. Кнопка может быть использована для управления внешним исполнительным устройством, например, промежуточным реле освещения. Пример включения промежуточного реле приведен на рисунке 4.



Отпирание замка.

Рисунок 2 - Назначение кнопок и индикаторов на кнопочной панели

## ФУНКЦИИ МОНИТОРА

- Тип экрана: цветной TFT LCD 5.0", разрешение – 800 x 480 (16 : 9)
  - Возможность подключения к монитору:
    - двух блоков вызова
    - кнопки ЗВОНОК и дополнительной телекамеры или блока БВД-403СРО
    - дополнительного монитора VIZIT-M серии 400 или устройства квартирного переговорного (УКП)
    - исполнительного устройства, например, промежуточного реле освещения
  - Вызов и дуплексная связь между абонентом и посетителем
  - Видеоконтроль обстановки перед телекамерами
  - Активация (видеоконтроль и связь) малоабонентских блоков вызова по инициативе абонента
  - Питание и управление электромеханическим замком или защёлкой
  - Автоматическая или принудительная запись цветных кадров и роликов во встроенную память
  - 2,2 Гб энергонезависимой памяти для хранения примерно 14 500 кадров или записанных роликов общей длительностью более 6 часов:
    - размер кадра в формате jpg – 150 КБ
    - размер секундного ролика в формате 3gp – 100КБ
  - Индикация наличия новых кадров или роликов, записанных автоматически
  - Просмотр кадров и роликов
  - Возможность сохранения кадров и роликов на карту памяти micro SD (поддержка micro SD \* до 32ГБ)
  - Экранное МЕНЮ
  - Энергонезависимые встроенные часы
  - Выбор вызывной мелодии для каждого блока вызова и кнопки “Звонок”
  - Регулировка громкости вызова
  - Регулировка яркости, контрастности и насыщенности цветного изображения для каждого блока вызова и дополнительной телекамеры
- \* **Примечание:** карта памяти не входит в комплект поставки. Рекомендуется использовать micro SD 4 Гб.

### Перечень устройств, подключаемых к монитору

- Все модификации перечисленных блоков вызова малоабонентских видеодомофонов VIZIT: **БВД-401, -403, -405, -406, -407, -410, -411.**
- Блоки коммутации и разветвители видеосигнала из состава многоабонентских видеодомофонов VIZIT: **БК-4М, -4MV, -4MVE, -4AV, -10, -30М, -100М, РВС-4, РВС-4М, РВЕ-4.**
- Все модели мониторов и устройств квартирных переговорных VIZIT.
- Кнопка “Звонок” - кнопка с нормально-разомкнутым контактом.
- Телекамеры цветного изображения с композитным (CVBS) видеовыходом системы цветности PAL, напряжением питания 12 В и током потребления не более 300 мА.
- Блок вызова **БВД-403СРО** (телекамера + кнопка “Звонок”).
- Электромеханические замки и защёлки (12В, 0.6Амакс.), механизм которых разблокируется на время подачи напряжения на катушку замка / защёлки. Рекомендуется использовать электромеханическую защёлку **54N412F** (<http://www.vizit-group.com/ru/production1/>).

### КОМПЛЕКТНОСТЬ

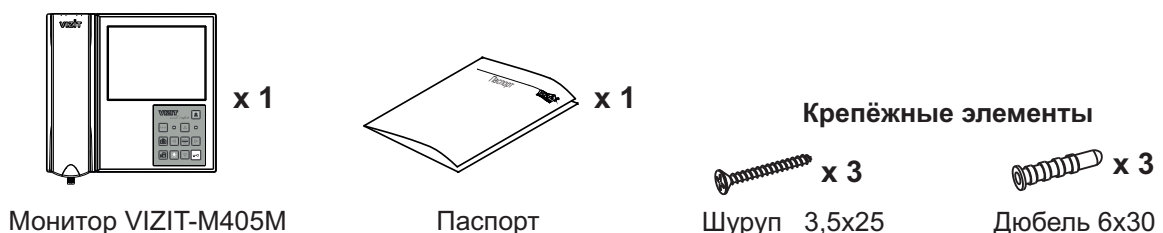

### УКАЗАНИЯ МЕР БЕЗОПАСНОСТИ

**ВНИМАНИЕ!** Во включённом в сеть мониторе имеется опасное напряжение - **220 В**.

Сетевая розетка должна быть легко доступна.

Не допускайте попадания на корпус жидких, химически активных веществ.

При очистке монитора отключите его от сети и не используйте моющие средства.

#### Запрещается

- производить монтажные и ремонтные работы при включенном питании
- производить ремонт вне специализированных сервисных организаций

## ПОРЯДОК УСТАНОВКИ

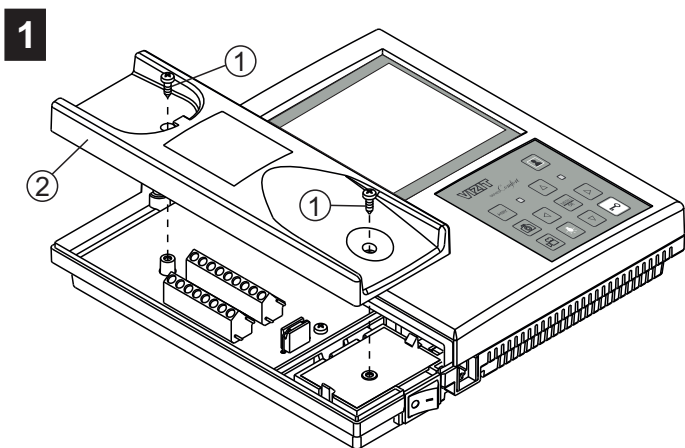

- Открутите саморезы (1) крепления левой крышки (2).
- Снимите крышку.

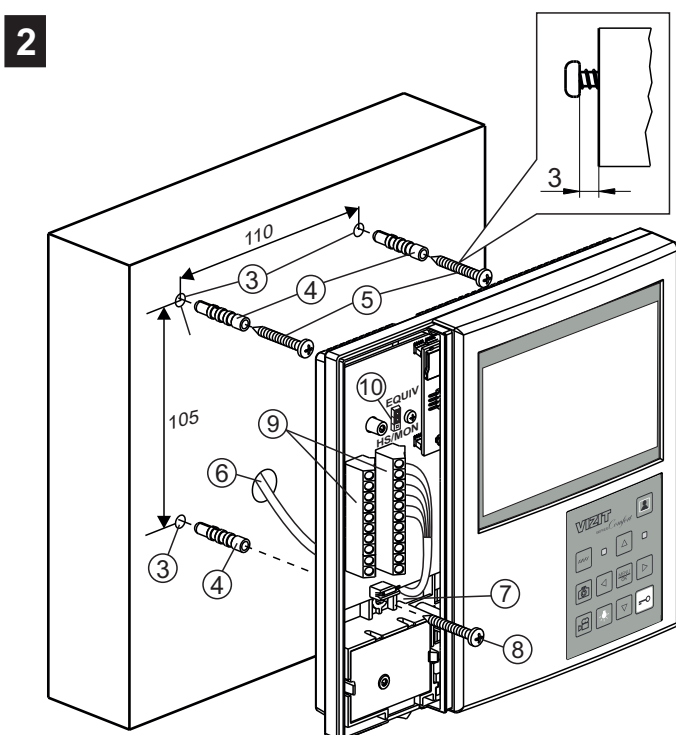

- Выберите место установки монитора. Рекомендуемая высота установки - 150 см от пола.
- Просверлите в стене 3 отверстия (3) диаметром 6 мм и глубиной 30 мм.
- Установите в отверстия дюбели (4).
- Закрутите шурупы (5), как показано на рисунке.
- Заведите кабели (6) в отверстия (7).
- Повесьте монитор на шурупы (5).
- Закрепите монитор шурупом (8).

### Примечание.

- Дюбели и шурупы входят в комплект монитора.
- В соответствии со схемами, приведенными в разделе **ПРИМЕРЫ СХЕМ СОЕДИНЕНИЙ** подключите кабели к клеммам (9) и уложите их в нишу (см. рисунок 1).
- Установите переключку **HS/MON-EQUIV** (10) в нужное положение: **HS/MON** - если к монитору подключается дополнительный монитор или УКП, положение **EQUIV** - если дополнительный монитор или УКП не подключается (заводская установка - **EQUIV**).

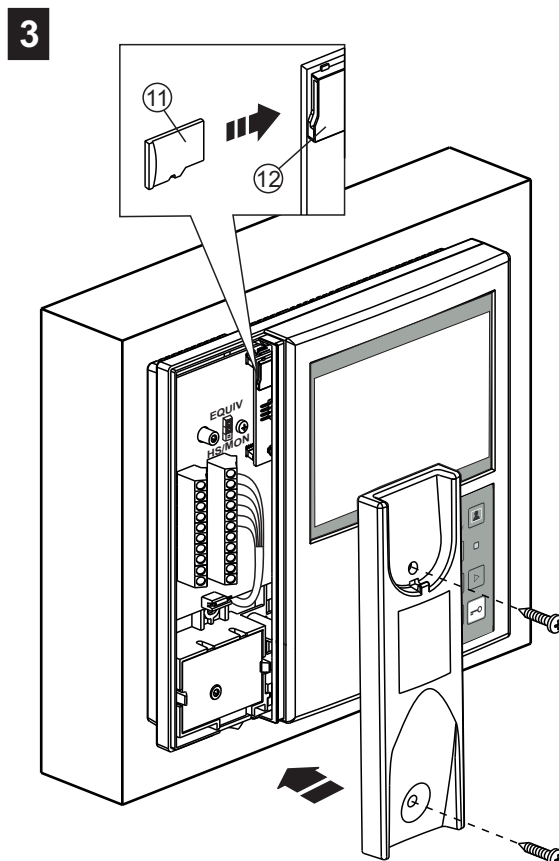

- Вставьте карту памяти micro SD (11) в слот (12), в случае необходимости дальнейшего сохранения записанных кадров и роликов на компьютер.
- Установите левую крышку на место.

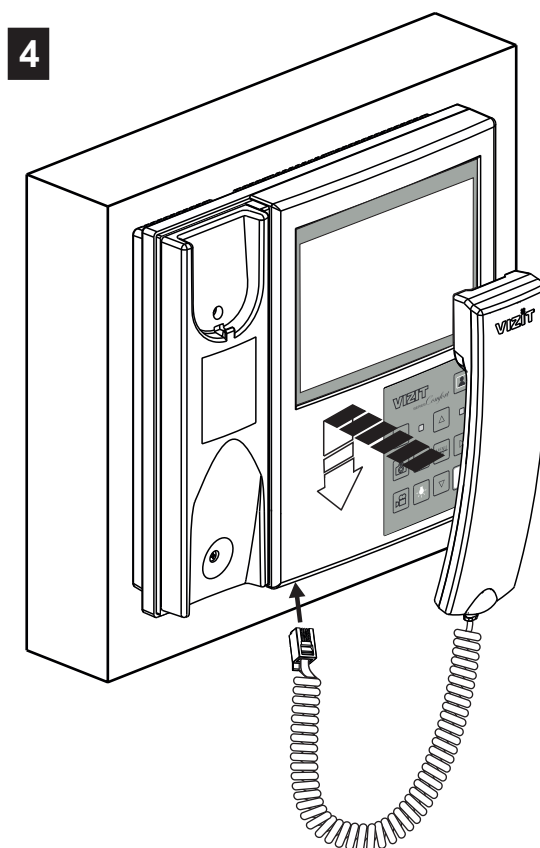

- Подключите и повесьте трубку.

Рисунок 3 - Установка монитора

## ПОДКЛЮЧЕНИЕ

Наименования клемм монитора и их назначение приведены на рисунке 4.

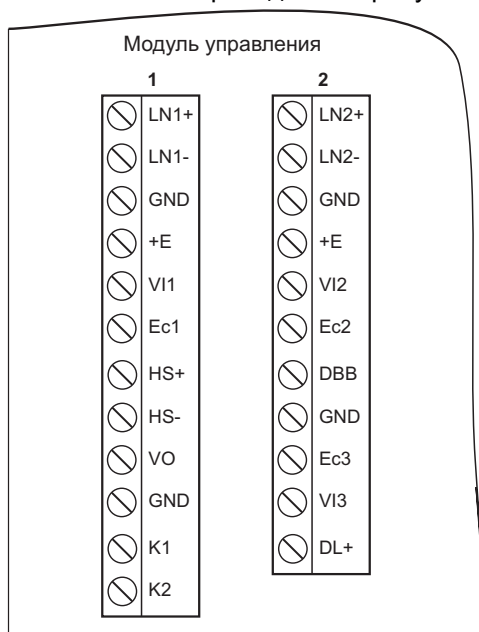

Наименование клеммы / цепи	Назначение	Группа клемм
LN1 +	Линия связи монитора и блока вызова 1	ЛИНИЯ 1
LN1 -		
GND		
+E		
VI1	Вход видеосигнала от телекамеры 1	К дополнительному монитору или УКП
Ec1	Питание телекамеры 1	
HS+	Подключение дополнительного УКП или монитора	
HS-		
VO	Выход видеосигнала для дополнительного монитора	К исполнительному устройству
GND	Общий провод	
K1	Нормально-разомкнутый контакт (24 В / 1 А макс.) для управления внешним исполнительным устройством	
K2		
LN2 +	Линия связи монитора и блока вызова 2	ЛИНИЯ 2
LN2 -		
GND		
+E		
VI2	Вход видеосигнала от телекамеры 2	К кнопке "Звонок" или БВД-403СРО
Ec2	Питание телекамеры 2	
DBB	Подключение контакта кнопки "Звонок" или провода DATA блока БВД-403СРО	К кнопке "Звонок"
GND	Общий провод	
Ec3	Питание внешней телекамеры или телекамеры блока БВД-403СРО	К внешней телекамере или БВД-403СРО
VI3	Вход видеосигнала от внешней телекамеры	
DL+	Питание электромеханического замка / защёлки	К замку / защёлке

Рисунок 4 - Расположение клемм и наименование цепей

Подключение монитора производится в соответствии со схемами, приведенными в разделе **ПРИМЕРЫ СХЕМ СОЕДИНЕНИЙ**.

Требования к соединительным линиям между монитором и блоками многоабонентского видеодомофона изложены в инструкции соответствующего блока вызова / блока управления.

## ПРИМЕРЫ СХЕМ СОЕДИНЕНИЙ

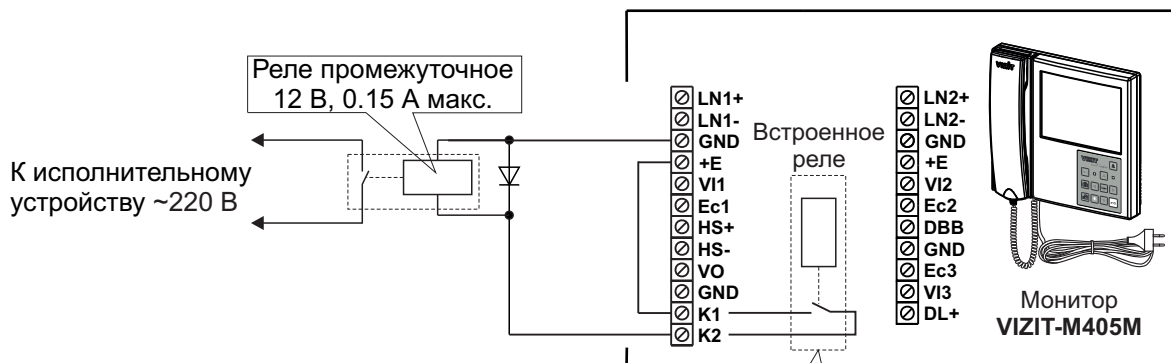

Нормально-разомкнутые контакты встроенного реле могут подключаться непосредственно к входу управления исполнительного устройства, если в этом устройстве обеспечена гальваническая развязка между входом управления и цепями, подключёнными к сети ~220 В

Рисунок 5 - Схема соединений промежуточного реле с питанием обмотки от встроенного в монитор источника питания.  
Встроенное реле включается на время нажатия кнопки  монитора.





Рисунок 6 - Схема соединений промежуточного реле с питанием обмотки от внешнего блока питания.  
Встроенное реле включается на время нажатия кнопки  монитора.



Рисунок 7 - Схема соединений монитора **VIZIT-M405M** с блоком коммутации **БК-4AV**, малоабонентским блоком вызова, дополнительным УКП и кнопкой **ЗВОНОК**

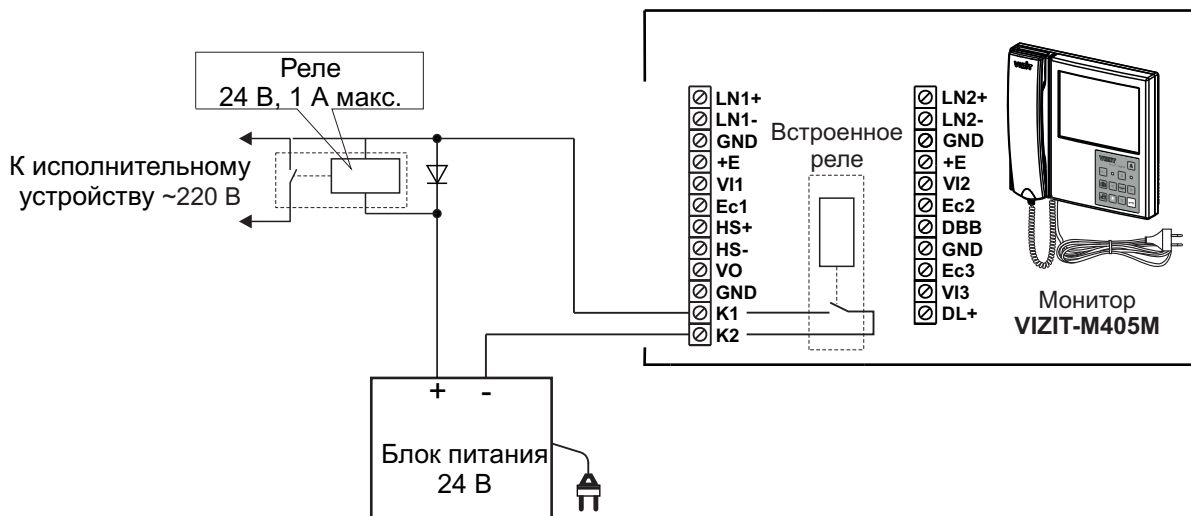

Рисунок 8 - Схема соединений монитора VIZIT-M405M с блоком коммутации БК-4AV, кнопкой "Звонок" и дополнительными телекамерой и монитором



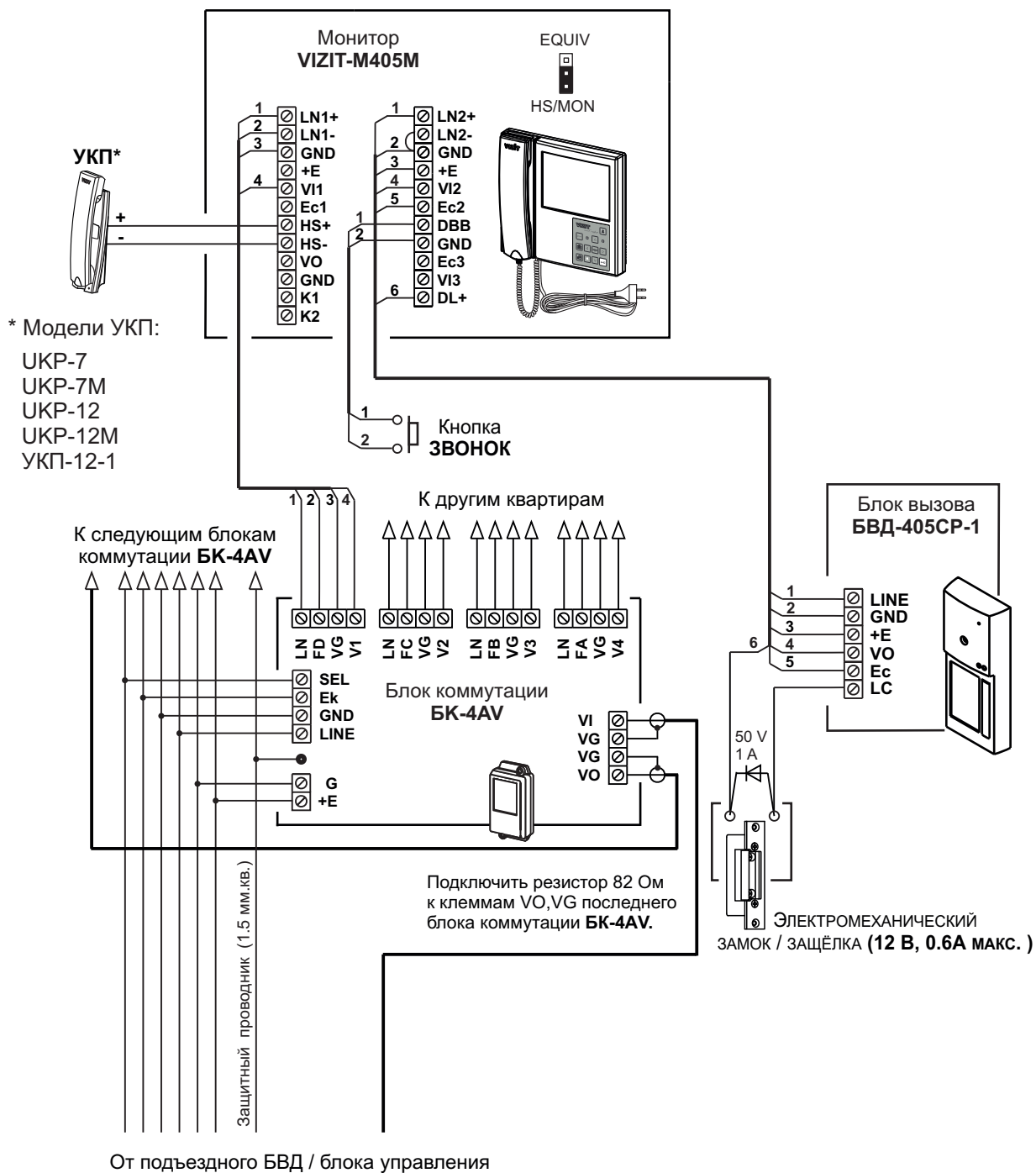

Рисунок 9 - Схема соединений монитора **VIZIT-M405M** с блоками вызова, дополнительным монитором, электромагнитным и электромеханическим замками

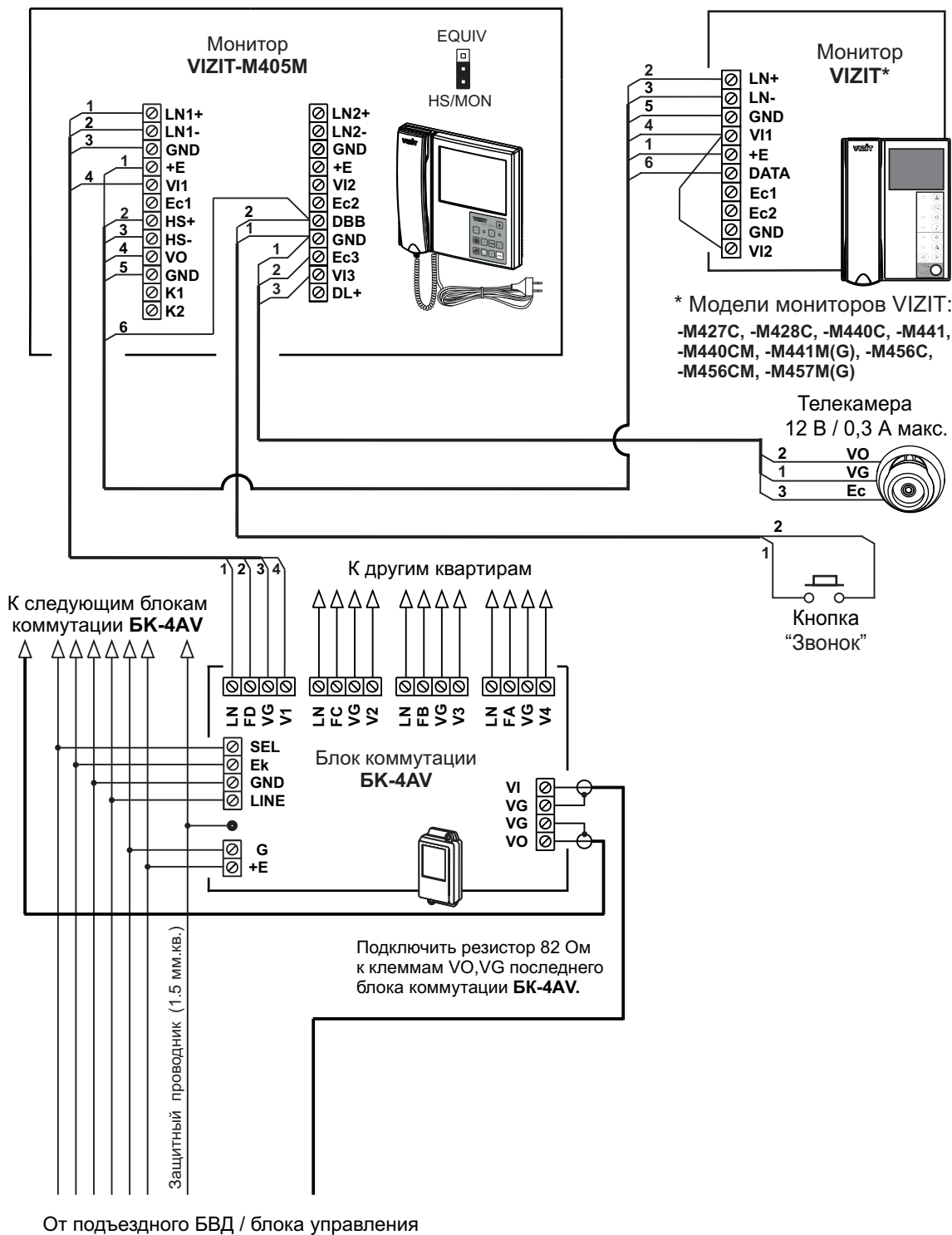

Рисунок 10 - Схема соединений мониторов VIZIT-M405M с блоком коммутации БК-4АВ и блоком вызова БВД-405СР-4

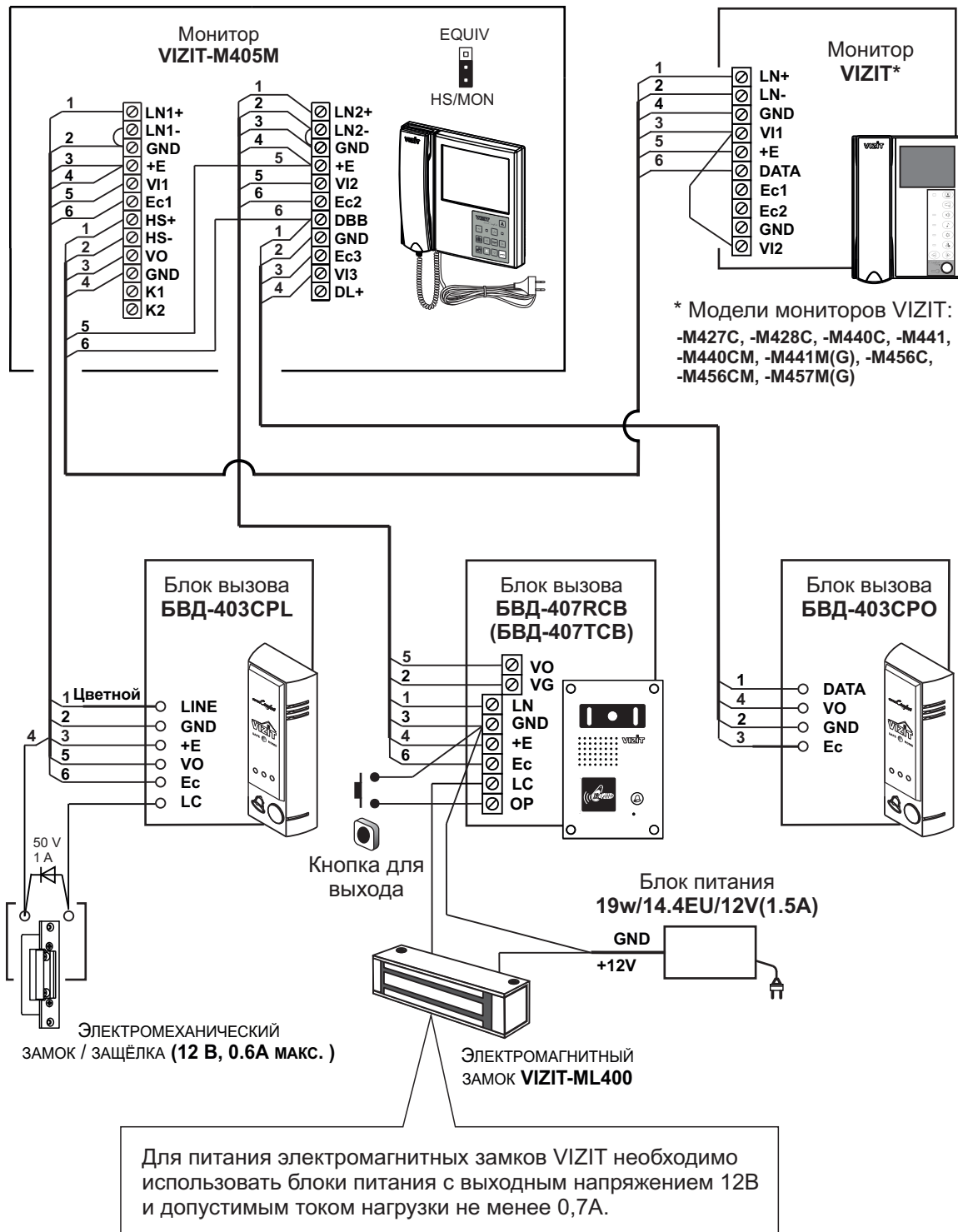

## НАСТРОЙКА МОНИТОРА

- **Включите монитор выключателем питания** (см. рисунок 1).

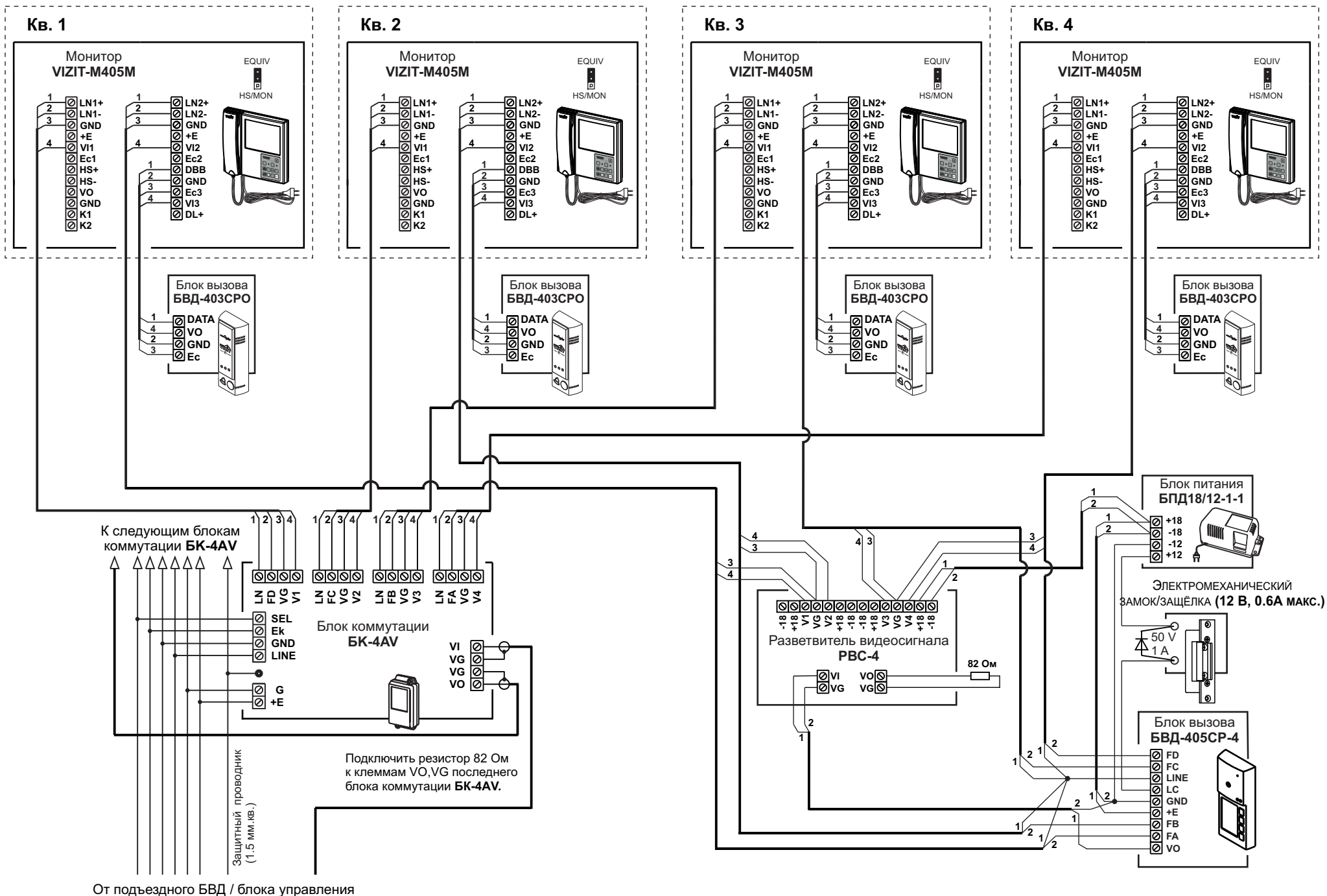
Производится загрузка операционной системы. По окончании загрузки гаснет экран монитора. Индикатор включения питания светится зелёным цветом. Монитор находится в дежурном режиме.

- **Выполните настройки.**

Настройка монитора производится с помощью экранного МЕНЮ.

- ▶ Нажмите кнопку . На экране отображается изображение с телекамеры блока вызова, цепь видеосигнала которой подключена к клемме **VI1** монитора (ВИДЕОВХОД 1). Для входа в МЕНЮ нажмите кнопку .

На экране – **главная страница МЕНЮ**.

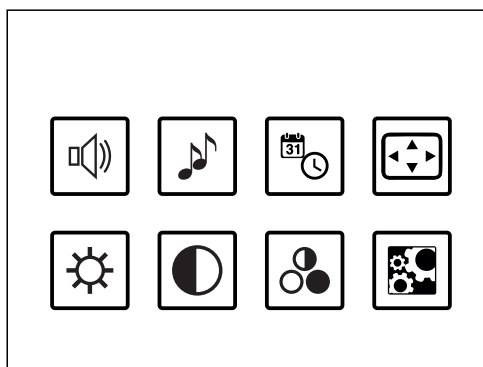

Громкость вызывной мелодии. Устанавливается **одинаковой** для каждого из подключённых к монитору устройств (блоки вызова, кнопка “Звонок”), т. е. изменение громкости для одного из устройств автоматически меняет громкость вызова и для остальных устройств.



Мелодия вызова. Устанавливается **индивидуально** для каждого из подключённых к монитору устройств.



Дата и время.



Формат изображения на экране монитора. Доступно четыре формата: **4:3**, **14:9**, **16:9** и **Автозаполнение**. Устанавливается **индивидуально** для каждого из подключённых к монитору устройств.



Яркость изображения с телекамеры. Устанавливается **индивидуально** для каждого из подключённых к монитору устройств.



Контрастность изображения с телекамеры. Устанавливается **индивидуально** для каждого из подключённых к монитору устройств.



Насыщенность изображения с телекамеры. Устанавливается **индивидуально** для каждого из подключённых к монитору устройств.



Меню дополнительных настроек:

- Установка языка.
- Выключение неиспользуемых / неподключённых видеовходов из режима циклического просмотра.
- Установка линии монитора, к которой подключена линия связи многоабонентского видеодомофона, в состав которого входит пульт консьержа.
- Настройка режима AWAY (автоматическая запись кадров или роликов).

Выбор пункта МЕНЮ производится кнопками , , , . Размер значка выбранного пункта увеличивается.

Для выхода из главной страницы МЕНЮ нажмите кнопку .

► **Установка громкости вызывной мелодии.**

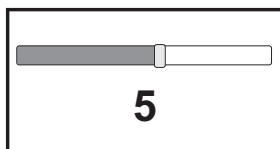

Выберите значок и нажмите кнопку .

На экране отображается шкала настройки громкости.

Кнопками и установите необходимую громкость. Тестовый сигнал с установленной громкостью звучит после каждого нажатия кнопок.

Для сохранения изменений и возврата на главную страницу МЕНЮ нажмите кнопку .

Для возврата на главную страницу МЕНЮ без сохранения изменений нажмите кнопку .

► **Выбор мелодии вызова.**

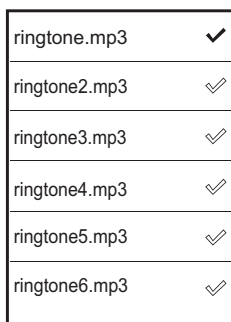

Выберите значок и нажмите кнопку .

На экране отображается список мелодий.

Переключение мелодий производится кнопками и .

После переключения звучит выбранная мелодия.

Для сохранения изменений и возврата на главную страницу МЕНЮ нажмите кнопку .

Для возврата на главную страницу МЕНЮ без сохранения изменений нажмите кнопку .

► **Установка даты и времени.**

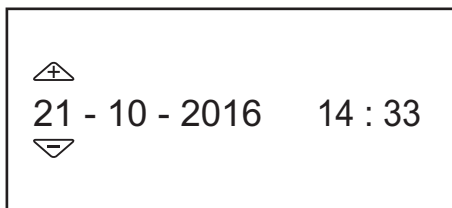

Выберите значок и нажмите кнопку .

На экране отображается окно установки даты и времени.

Кнопками и переключитесь на установку числа, месяца, года, часов и минут.

Кнопками и установите нужное значение.

Для сохранения изменений и возврата на главную страницу МЕНЮ нажмите кнопку .

Для возврата на главную страницу МЕНЮ без сохранения изменений нажмите кнопку .

► **Установка формата изображения.**

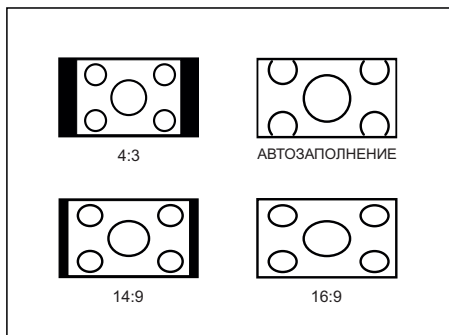

Выберите значок и нажмите кнопку .

На экране отображается окно установки формата изображения.

Кнопками , , и выберите нужный формат.

Для сохранения изменений и возврата на главную страницу МЕНЮ нажмите кнопку .

Для возврата на главную страницу МЕНЮ без сохранения изменений нажмите кнопку .

► **Установка яркости изображения.**

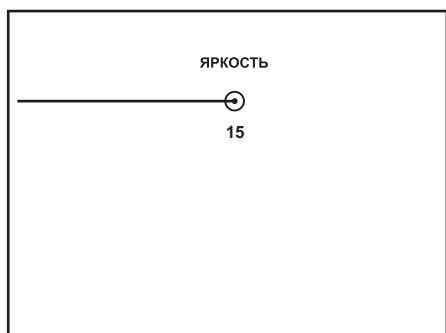

Выберите значок и нажмите кнопку .

На экране отображается шкала настройки яркости.

Кнопками и установите необходимую яркость.

Для сохранения изменений и возврата на главную страницу МЕНЮ нажмите кнопку .

Для возврата на главную страницу МЕНЮ без сохранения изменений нажмите кнопку .

### ► Установка контрастности изображения.

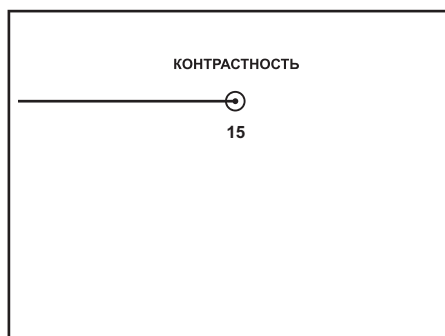

Выберите значок  и нажмите кнопку .

На экране отображается шкала настройки контрастности.

Кнопками  и  установите необходимую контрастность.

Для сохранения изменений и возврата на главную страницу МЕНЮ нажмите кнопку .

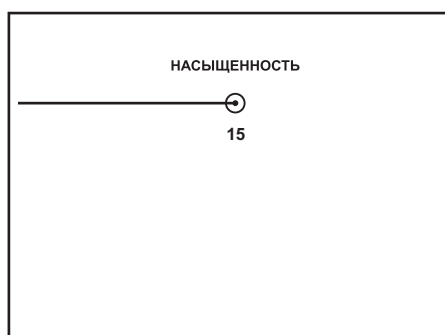

Для возврата на главную страницу МЕНЮ без сохранения изменений нажмите кнопку .

### ► Установка насыщенности изображения.



Выберите значок  и нажмите кнопку .

На экране отображается шкала настройки насыщенности.

Кнопками  и  установите необходимую насыщенность.

Для сохранения изменений и возврата на главную страницу МЕНЮ нажмите кнопку .

Для возврата на главную страницу МЕНЮ без сохранения изменений нажмите кнопку .

### ► Вход в режим установки языка, выключения неиспользуемых / неподключённых видеовходов, установка линии монитора, к которой подключён пульт консьержа, а также настройки режима AWAY.

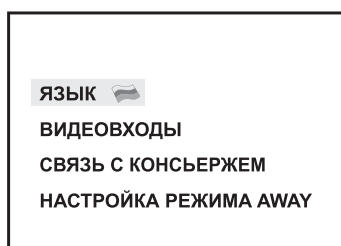

Выберите значок  и нажмите кнопку .

На экране отображается окно меню дополнительных настроек.

Кнопками  и  выберите пункт меню.

Для возврата на главную страницу МЕНЮ нажмите кнопку .

### ► Установка языка.

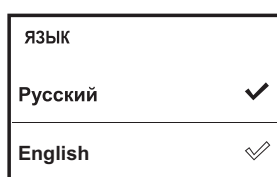

Выберите пункт **ЯЗЫК** и нажмите кнопку  для входа в установку.

На экране отображается окно выбора языка.

Кнопками  и  выберите язык.

Для выхода с сохранением изменений нажмите кнопку .

Для выхода без сохранения изменений нажмите кнопку .







### ► Выключение неиспользуемых / неподключённых видеовходов из режима циклического просмотра.

В данной модели монитора реализовано 3 входа видеосигнала – от двух блоков вызова и от дополнительной телекамеры. Циклический просмотр выполняется нажатиями кнопки  при уложенной трубке. На экране поочерёдно отображаются изображения с подключённых телекамер. Если какой-либо из видеовходов не подключён, то он должен быть выключен из просмотра.

Ниже в таблице приведено соответствие номеров видеовходов в МЕНЮ и наименований клемм монитора, к которым подключены цепи видеосигналов.

Номер видеовхода в МЕНЮ	Наименование клеммы монитора
ВИДЕОВХОД №1	V11
ВИДЕОВХОД №2	V12
ВИДЕОВХОД №3	V13

ВИДЕОВХОД №1 ✓  
 ВИДЕОВХОД №2 ✓  
 ВИДЕОВХОД №3 ✓

Выберите пункт **ВИДЕОВХОДЫ** и нажмите кнопку  для входа в установку.  
 На экране отображается окно выключения / включения видеовходов.  
 По умолчанию все видеовходы включены.  
 Кнопками  и  выберите соответствующий видеовход.  
 Выключите видеовход кнопкой  (для включения повторно нажмите ).  
 Для выхода нажмите кнопку .







► **Установка линии монитора, к которой подключён пульт консьержа.**

Данная установка необходима для выполнения процедуры связи абонента с консьержем. Нет необходимости выполнять установку в случае отсутствия пульта консьержа в составе видеодомофона.

Ниже в таблице приведено соответствие номеров линий в МЕНЮ и наименований клемм монитора, к которым может быть подключен пульт консьержа.

Номер линии в МЕНЮ	Наименование клемм монитора
КОНСЬЕРЖ ЛИНИЯ №1	LN1+, LN1-
КОНСЬЕРЖ ЛИНИЯ №2	LN2+, LN2-

КОНСЬЕРЖ ЛИНИЯ №1 ✓  
 КОНСЬЕРЖ ЛИНИЯ №2 ✓

Выберите пункт **СВЯЗЬ С КОНСЬЕРЖЕМ** и нажмите кнопку  для входа в установку.  
 На экране отображается окно выбора линии консьержа.  
 По умолчанию не выбрана ни одна из линий.  
 Кнопками  и  выберите соответствующую линию.  
 Выключите видеовход кнопкой  (для включения повторно нажмите ).  
 Для выхода нажмите кнопку .

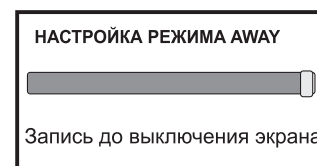
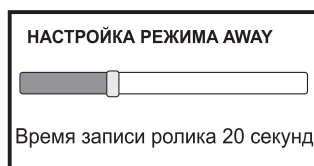
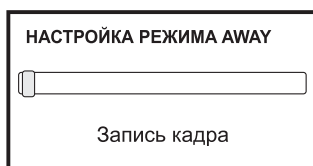

► **Настройка режима AWAY.**

Данная настройка определяет вид записи – кадр или ролик, а также время записи ролика.



Выберите пункт **Настройка режима AWAY** и нажмите кнопку  для входа в установку.

На экране отображается окно настройки режима AWAY.

Кнопками  и  установите запись кадра или время записи ролика.

Для выхода с сохранением изменений нажмите кнопку .



Для выхода без сохранения изменений нажмите кнопку .

## ПРОВЕРКА И ПОРЯДОК РАБОТЫ

- **Включите монитор выключателем питания** (см. рисунок 1).

Производится загрузка операционной системы. По окончании загрузки гаснет экран монитора. Индикатор включения питания светится зелёным цветом. Монитор находится в дежурном режиме.

- **«Спящий» режим**

В этом режиме монитор не реагирует на вызов, кнопки, кроме , не работают. Для перевода монитора в «спящий» режим нажмите и удерживайте нажатой кнопку , пока не выключится индикатор питания.

Для выхода из «спящего» режима нажмите кнопку . Индикатор включения питания светится зелёным цветом. Монитор находится в дежурном режиме.

- **Циклический просмотр обстановки перед подключёнными телекамерами**



Циклический просмотр выполняется нажатиями кнопки  при уложенной трубке. На экране поочередно отображаются изображения с подключённых телекамер (соответствующие видеовходы должны быть включены в МЕНЮ).



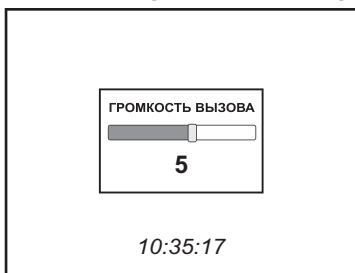

**Примечание.** При нажатии кнопки  и снятой трубке также происходит переключение изображения с телекамер, но в этом случае неподключённый видеовход не исключается из режима просмотра и на экране отображается заставка «Вызов без видео».

- **Оперативная настройка громкости вызывной мелодии**



Нажмите кнопку , а затем кнопку  или .

На экране отображается шкала настройки громкости.

Кнопками  или  установите необходимую громкость. Тестовый сигнал с установленной громкостью звучит после каждого нажатия кнопок.





Для выхода с сохранением изменений нажмите кнопку .

Для выхода без сохранения изменений нажмите кнопку .

- **Вызов и связь с блоком вызова**

▶ На одном из подключённых к монитору блоке вызова наберите номер или нажмите кнопку вызова квартиры, в которой установлен монитор. Звучит мелодия, установленная для этого блока вызова, на экране отображается изображение с телекамеры блока вызова, текущее время. В левом верхнем углу экрана индицируется номер линии, с которой поступил вызов. В правом верхнем углу индицируется (в процентах) свободная память в хранилище кадров.

▶ Снимите трубку и проверьте дуплексную связь. На время связи в левом верхнем углу экрана индицируется значок .

▶ Для отпираания замка нажмите и удерживайте кнопку  до короткого звукового сигнала. В левом верхнем углу экрана индицируется значок  (появляется после звукового сигнала нажатия кнопки , исчезает после отпускания кнопки ). После отпускания кнопки продолжается связь. Повесьте трубку. Экран гаснет, монитор переходит в дежурный режим.

**Примечание.** Замок также может быть открыт во время вызова и без снятия трубки. Нажмите и удерживайте кнопку  до короткого звукового сигнала. После отпускания кнопки монитор переходит в дежурный режим. Проверка функционирования монитора со вторым блоком вызова производится аналогично.

- **Вызов кнопкой «Звонок» или кнопкой БВД-403СРО**

При нажатии кнопки «Звонок» в мониторах звучит сигнал и появляется изображение с дополнительной телекамеры (см. рисунок 8). Аналогично, при нажатии кнопки блока БВД-403СРО в мониторах звучит сигнал и отображается изображение с телекамеры БВД-403СРО (см. рисунок 9, 10).



**Примечание.** Если к монитору подключено дополнительное УКП, то при нажатии кнопки ЗВОНОК или кнопки БВД-403СРО вызывной сигнал звучит только в мониторе.

- **Одновременные вызовы**

Если монитор вызывается с одного из блоков вызова в то время, когда монитор находится в режиме связи с другим блоком вызова, тогда начинает мигать индикатор включения питания. Для переключения связи кратковременно нажмите кнопку  или уложите трубку, а затем снова снимите её.

- **Активация этажного / индивидуального БВД**

Для активации этажного / индивидуального блока вызова (см. рисунок 7), подключённого к группе клемм ЛИНИЯ 1 (см. рисунок 4), снимите трубку. На экране отображается изображение и значок  в левом верхнем углу экрана. Устанавливается связь.

Для активации этажного / индивидуального блока вызова (см. рисунки 7, 9), подключённого к ЛИНИИ 2, дважды нажмите кнопку  и снимите трубку. На экране отображается изображение и значок . Устанавливается связь.

- **Работа с дополнительным УКП или монитором**

В случае подключения к монитору УКП (см. рисунок 7) вызов поступает на монитор и УКП. На экране монитора отображается изображение с телекамеры блока вызова. При снятии трубки УКП вызов прекращается, устанавливается дуплексная связь между трубкой УКП и блоком вызова.

Открывание замка обеспечивается нажатием соответствующей кнопки УКП. При укладке трубки УКП монитор переходит в дежурный режим.



**Примечание.** Снятие трубки монитора во время связи между блоком вызова и УКП приводит к отключению УКП, устанавливается связь между блоком вызова и монитором.

Работа с дополнительно подключёнными мониторами (см. рисунки 8, 9) аналогична вышеописанной.

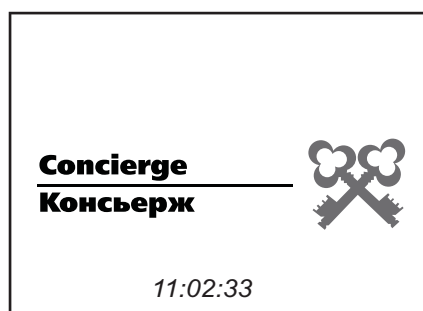
- **Вызов консьержа**





**Линия связи многоквартирного домофона / видеодомофона (в составе которого используется пульт консьержа) подключена к группе клемм ЛИНИЯ1:** снимите трубку, нажмите и удерживайте кнопку , пока не появится заставка «Консьерж». Как только пульт консьержа определит, что монитором активирована связь "Абонент - консьерж", тогда в терминале консьержа формируется звуковой сигнал вызова, который дублируется в трубке монитора. После снятия консьержем трубки терминала вызывной сигнал прекращается, говорите с консьержем.

**Линия связи многоквартирного домофона / видеодомофона подключена к группе клемм ЛИНИЯ2:** дважды нажмите кнопку , снимите трубку, нажмите и удерживайте кнопку , пока не появится заставка «Консьерж». Дальнейшие действия аналогичны, приведенным выше.

- **Автоматическая запись кадра или ролика (режим AWAY)**



Выбор вида записи - кадр или ролик, а также установка времени записи ролика производится в пункте МЕНЮ НАСТРОЙКА РЕЖИМА AWAY.

Для включения режима AWAY нажмите кнопку , когда монитор находится в дежурном режиме. Светится индикатор AWAY. Запись кадра или ролика происходит автоматически через 3 секунды после того, как на монитор поступит сигнал вызова. После записи кадра на экране появляется сообщение «Фотография сохранена». На время записи ролика в правом верхнем углу экрана появляется значок . Мигающий индикатор режима AWAY сигнализирует о наличии в памяти монитора не просмотренных кадров или роликов.

Выход из режима автоматической записи изображения также производится нажатием кнопки , когда монитор находится в дежурном режиме. При этом индикатор AWAY выключается.

- **Принудительная запись кадров или роликов**



Для записи кадра нажмите кнопку . После записи кадра на экране появляется сообщение «Фотография сохранена».



Для записи ролика нажмите кнопку . На время записи ролика в правом верхнем углу экрана появляется значок . Остановка записи производится повторным нажатием кнопки .



## ПРОСМОТР, КОПИРОВАНИЕ НА КАРТУ ПАМЯТИ MICRO SD, УДАЛЕНИЕ КАДРОВ И РОЛИКОВ

### • Последовательный просмотр, начиная с последнего записанного кадра или ролика

Нажмите кнопку . На экране отображается последний записанный кадр или ролик. Ролик индицируется значком .



Для воспроизведения ролика нажмите кнопку . Можно досрочно остановить воспроизведение повторным нажатием кнопки .





Для просмотра следующего кадра или ролика нажмите кнопку  и т. д.



Для возврата к предыдущему кадру или ролику нажмите .



Для выхода из просмотра нажмите кнопку .

### • Просмотр по принципу Год → Месяц → День

- Для входа в хранилище нажмите кнопку . На экране отображается значок  и год, в котором были записаны последние кадры и ролики.

- Кнопками  и  выберите нужный год и нажмите кнопку . На экране отображается значок , месяц и год.

- Кнопками  и  выберите нужный месяц и нажмите кнопку . На экране отображается значок  и дата.

- Кнопками  и  выберите нужный день и нажмите кнопку . На экране отображается последний кадр или ролик, записанный в этот день.

- Кнопками  и  выполните просмотр кадров или роликов. Для воспроизведения ролика нажмите кнопку .

- Для возврата на шаг назад (Кадр / Ролик → День → Месяц → Год → Выход из хранилища) нажимайте кнопку .

- Для быстрого выхода из режима просмотра на любом этапе снимите трубку и уложите её. Монитор переходит в дежурный режим.

### • Удаление кадров и роликов из хранилища



Возможно выполнить удаление определённого кадра и ролика; группы кадров и роликов, записанных в один день; всех кадров и роликов, записанных в определённый период (день, месяц, год).

#### ► Удаление определённого кадра и ролика.

Удаление файлов
21.10.2016_10-38-26.3gp удалить файл?
да

Выполняется при просмотре этого кадра или ролика.



Нажмите и удерживайте нажатой кнопку  до тех пор, пока на экране не появится окно предупреждения об удалении файлов.

Для удаления нажмите кнопку . Для отмены удаления нажмите кнопку .

#### ► Удаление группы кадров и роликов, записанных в один день.

Удаление возможно, если выполнен вход в режим **Просмотра по принципу Год → Месяц → День**.

Выберите день и выполняйте просмотр за этот день.

Отметьте кадр и ролик подлежащий удалению. Для этого, во время отображения кадра или ролика нажмите кнопку . В правом нижнем углу экрана установится «галочка». Отмена производится повторным нажатием кнопки .

Аналогично отметьте все ненужные кадры и ролики.

Удаление файлов
удалить выбранные файлы?
да

Нажмите и удерживайте нажатой кнопку  до тех пор, пока на экране не появится окно предупреждения об удалении файлов.

Для удаления нажмите кнопку . Для отмены удаления нажмите кнопку .

#### ► Удаление всех кадров и роликов, записанных в определённый период.

Выберите соответствующий год или месяц или день (см. раздел **Просмотр по принципу Год → Месяц → День**) и нажмите и удерживайте нажатой кнопку  до тех пор, пока на экране не появится окно предупреждения об удалении файлов:

Удаление файлов
удалить файлы за текущий день?
да

Удаление файлов
удалить файлы за текущий месяц?
да

Удаление файлов
удалить файлы за текущий год?
да

Для удаления нажмите кнопку . Для отмены удаления нажмите кнопку .

- **Копирование кадров и роликов на карту памяти.**

Возможно выполнить копирование определённого кадра и ролика, всех кадров и роликов, записанных в определённый период (день, месяц, год).

- Вставьте карту памяти в слот, как показано на рисунке 3, до тех пор, пока она не зафиксируется в нём.
- После выполнения процедуры копирования извлеките карту памяти, нажав на неё.

**Внимание! Установка и извлечение карты памяти производится при выключенном питании монитора.**

► **Копирование определённого кадра и ролика.**

Копирование файлов на SD
копировать файл?
да

Выполняется при просмотре этого кадра или ролика.

Нажмите и удерживайте нажатой кнопку  до тех пор, пока на экране не появится сообщение «Копирование файлов на SD».

Для копирования нажмите кнопку .

Для отмены копирования нажмите кнопку .



► **Копирование всех кадров и роликов, записанных в определённый период.**

Выберите соответствующий год или месяц или день (см. раздел **Просмотр по принципу Год → Месяц → День**) и нажмите и удерживайте нажатой кнопку  до тех пор, пока на экране не появится сообщение «Копирование файлов на SD»:

Копирование файлов на SD
копировать файлы за день?
да

Копирование файлов на SD
копировать файлы за месяц?
да

Копирование файлов на SD
копировать файлы за год?
да

Для копирования нажмите кнопку . Для отмены копирования нажмите кнопку .

## ТЕХНИЧЕСКИЕ ПАРАМЕТРЫ

Тип экрана:	5.0" (127 мм) TFT LCD
Разрешение экрана:	800 x 480 (16 : 9)
Напряжение питания переменного тока частотой (50/ 60) Гц, В	160...240
Собственная потребляемая мощность, Вт, не более:	
- дежурный режим	3
- вызов, экран включён	7
Максимальная потребляемая мощность с подключёнными устройствами, Вт, не более:	18
Вход видеосигнала:	
- входное сопротивление, Ом	470
- входное напряжение, В, p-p	1,0...1,8
Габаритные размеры, мм, не более:	
- ширина	196
- высота	190
- глубина	53
Масса, кг, не более	0,8

## УСЛОВИЯ ЭКСПЛУАТАЦИИ

Температура воздуха:	от плюс 5 до плюс 40 °С
Относительная влажность:	до 93% при 25 °С